

- Akciový cenník
- Platný od 1. 3. 2022

Akciový cenník
VAILLANT

Zvýhodnené zostavy Vaillant



Označovanie výrobkov Vaillant

VUW	Závesný kombinovaný kotol (s prietokovým ohrevom teplej vody)
VU	Závesný systémový kotol (len na vykurovanie, s možnosťou pripojenia externého zásobníka)
VUI	Závesný kombinovaný kotol so zabudovaným zásobníkom
VKK	Stacionárny kondenzačný kotol
VSC	Stacionárny kondenzačný kotol so zabudovaným zásobníkom
VGH	Priamo ohrievaný zásobník
VIH	Nepriamo ohrievaný zásobník
VIH R	Nepriamo ohrievaný zásobník valcový
VIH RW	Nepriamo ohrievaný zásobník valcový pre tepelné čerpadlá
VIH Q	Nepriamo ohrievaný zásobník hranatý
VIH QW	Nepriamo ohrievaný zásobník hranatý pre tepelné čerpadlá
VIH S	Nepriamo ohrievaný zásobník solárny (bivalentný)
VPS	Akumulačný zásobník
MSS	Modulárny zásobníkový systém
VFK	Plochý solárny kolektor
VTK	Trubicový vákuový kolektor
VWL	Vonkajšia jednotka vzduch - voda
VWF	Tepelné čerpadlo / Tepelné čerpadlo s integrovaným zásobníkom TV
VWW	Oddeľovací výmenník voda - voda
ecoTEC	Závesný kondenzačný kotol nezávislý od prívodu vzduchu z miestnosti

Číselný systém označovania kotlov

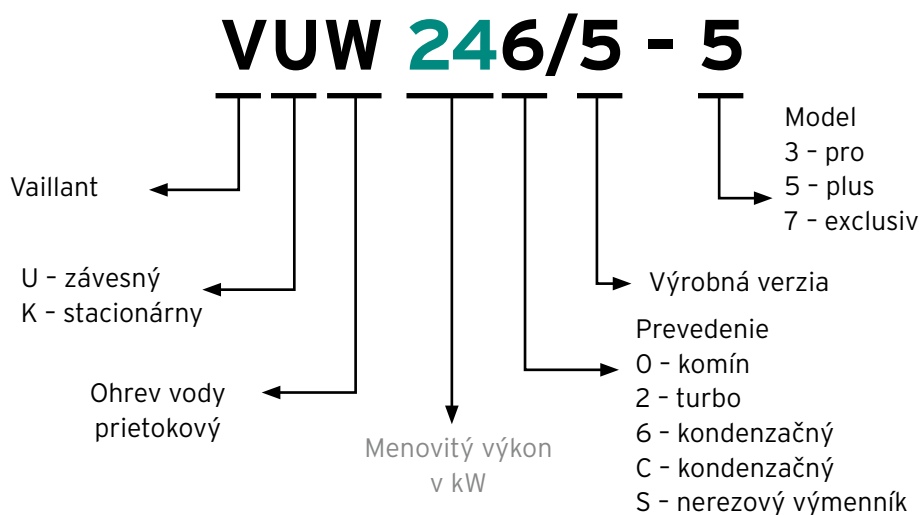

Značky



Označenie výrobkov, pre ktoré platia smernice ErP o energetickej účinnosti a emisných normách



Trieda energetickej účinnosti vykurovania



Trieda energetickej účinnosti pri ohreve vody

Poznámka: Výkony kotlov v cenníku sú uvádzané pre teplotný spád 50/30 °C

Samostatné závesné kondenzačné kotly

Kotly ecoTEC pro



Základná charakteristika

- kondenzačný nerezový výmenník
- automatický diagnostický systém
- multifunkčný displej
- vysokoúčinné elektronicky riadené čerpadlo
- normovaný stupeň využitia 108 %
- vstavaný 3-cestný ventil a expanzná nádoba 8 l
- rozmery kotla (v x š x h) 720 x 440 x 338

Obj. č.	Typ kotla	Trieda ErP		Výkon v kW	Cena v € s DPH	
					Cenníková	Akciová
0010021896	VU 246/5-3 ecoTEC pro	A	-	6,9 - 25,5	1 900,00	1 549,00
0010021897	VUW 236/5-3 ecoTEC pro	A	A	5,7 - 19,7 (23,0 pre TV)	1 970,00	1 549,00

VU - kotol len na vykurovanie, VUW - kotol s prietokovým ohrevom TV

Kotly ecoTEC plus IoniDetect



Základná charakteristika

- Normovaný stupeň využitia plynu 109,5 %
- Modulácia 1 : 10
- Elektronicky riadené spaľovanie (IoniDetect technológia)
- Elektronicky riadené čerpadlo
- Diagnostický systém s dotykovým displejom
- Hydraulické príslušenstvo kompatibilné s predchádzajúcou generáciou kotlov
- Rozmery kotla (v x š x h) 720 x 440 x 348

Obj. č.	Typ kotla	Trieda ErP		Výkon v kW	Cena v € s DPH	
					Cenníková	Akciová
0010024600	VU 25CS/1-5 ecoTEC plus	A	-	2,8 - 27 (25 kW pre TV)	2 100,00	1 699,00
0010024603	VUW 26CS/1-5 ecoTEC plus	A	A	2,8 - 21,6 (25 kW pre TV)	2 320,00	1 799,00

VU - kotol len na vykurovanie, VUW - kotol s prietokovým ohrevom TV

Kotly ecoTEC exclusive IoniDetect



Základná charakteristika

- kondenzačný nerezový výmenník
- automatický diagnostický systém
- normovaný stupeň využitia plynu 109,5 %
- Modulácia 1 : 10
- elektronicky riadené spaľovanie (IoniDetect technológia)
- elektronicky riadené čerpadlo
- diagnostický systém s dotykovým displejom
- hydraulické príslušenstvo kompatibilné s predchádzajúcou generáciou kotlov
- systém dymovodu 60/100 (80/125) mm
- modul VR 921 pre diaľkovú správu súčasťou kotla
- úsporná inteligentná funkcia režimu Green IQ
- rozmery kotla (v x š x h) 720 x 440 x 348

Obj. č.	Označenie	Trieda ErP		Rozsah tepelného výkonu [kW]*	Cena v € s DPH	
					Cenníková	Akciová
0010039090	VU 20CS/1-7 ecoTEC exclusive	A	-	2,8 - 21,6 (24,5 kW pre TV)	2 740,00	2 049,00
0010039091	VU 25CS/1-7 ecoTEC exclusive	A	-	2,8 - 27,0	2 800,00	2 049,00

* pri teplotnom spáde 50/30 °C

Zostavy kondenzačných kotlov ecoTEC pro so zásobníkmi



ecoTEC pro so zásobníkom
VIH Q 75 B

ecoTEC pro so zásobníkom
VIH R 120 (150) B

Každá zostava obsahuje:

- kondenzačný kotol ecoTEC pro
- zásobník teplej vody s izoláciou
- snímač teploty teplej vody v zásobníku
- závesná zostava so 70 l zásobníkom aj dištančný rám pod kotol
- rozmery závesnej zostavy (v x š x h) 720 x 880 x 440
- rozmery zásobníka VIH R 120 (v x d) 853 x 590
- rozmery zásobníka VIH R 150 (v x d) 988 x 590

Zostavy s kotlom ecoTEC pro

Obj. č.	Typ kotla	Trieda ErP 	Výkon v kW	Typ zásobníka	Trieda ErP 	Cena v € s DPH	
						Cenníková	Akciová
0010013505	VU 246/5-3 ecoTEC pro	A	6,9 - 25,5	VIH Q 75 B	B	2 540,00	2 149,00
0010013506	VU 246/5-3 ecoTEC pro	A	6,9 - 25,5	VIH R 120 B	B	2 560,00	2 149,00
0010013507	VU 246/5-3 ecoTEC pro	A	6,9 - 25,5	VIH R 150 B	B	2 640,00	2 149,00

Poznámka: Prepojenie medzi kotlom a zásobníkom nie je súčasťou zostáv.

Odporúčané príslušenstvo k zostavám s kotlami pro a plus

Vyobrazenie	Objednávacie číslo	Označenie	Cena v €	
			bez DPH	s DPH 20 %
	0020152956	Hydraulické prepojenie medzi kotlom a závesným zásobníkom VIH Q 75 zaveseným vedľa kotla vpravo, alebo vľavo, so snímačom teploty TV	70,83	85,00
	0020174068	Poistná skupina pre závesné zásobníky, do 6 bar bez regulátora tlaku, chróm	116,67	140,00
	0020151261	Hydraulické prepojenie medzi kotlom a zásobníkom VIH R 120 s poistnou skupinou	170,83	205,00
	0020151262	Hydraulické prepojenie medzi kotlom a zásobníkom VIH R 150 s poistnou skupinou	170,83	205,00
	0020060434	Poistná skupina pre stacionárne zásobníky do 200 l, 10 bar, pripojenie R 3/4	75,00	90,00
	0010025343	Izolačné estetické kryty pre závesné zostavy (2 ks novšia verzia)	258,33	310,00
	0020152968	Izolačné estetické kryty pre závesné zostavy (2 ks staršia verzia)	187,50	225,00
	0010025347	Izolačný estetický kryt pre montáž závesného zásobníka pod kotol. Rozmery krytu (v x š x h) 350 x 440 x 440	158,33	190,00
	0020174083	Izolačný estetický kryt pre stacionárne zásobníky VIH R 120 - 200 B pre zvýšenie energetickej triedy do A	40,83	49,00
	0020174081	Flísová doplnková izolácia pre zásobníky VIH R 120 - 200 / A na zvýšenie energetickej triedy do A+	45,83	55,00
0010024924	bez vyobrazenia	Prídavná protihluková izolácia	12,50	15,00

Zostavy kotlov ecoTEC plus IoniDetect so zásobníkmi



ecoTEC plus IoniDetect so zásobníkom VIH Q 75 B

ecoTEC plus IoniDetect so zásobníkom VIH R 120 (150) B

Každá zostava obsahuje:

- kondenzačný kotol ecoTEC plus IoniDetect
- zásobník teplej vody s izoláciou
- **univerzálny regulátor sensoCOMFORT 720**
- snímač teploty teplej vody v zásobníku
- závesná zostava so 70 l zásobníkom aj dištančný rám pod kotol
- rozmery závesnej zostavy (v x š x h) 720 x 880 x 440
- rozmery zásobníka VIH R 120 (v x d) 853 x 590
- rozmery zásobníka VIH R 150 (v x d) 988 x 590

Zostavy s kotlami ecoTEC plus IoniDetect

Obj. č.	Typ kotla	Trieda ErP	Výkon v kW	Typ zásobníka	Trieda ErP	Cena v € s DPH	
						Cenníková	Akciová
0010044670	VU 10CS/1-5 ecoTEC plus	A	2,8 - 10,9 (20 kW pre TV)	VIH Q 75 B	B	3 050,00	2 599,00
0010044671	VU 25CS/1-5 ecoTEC plus	A	2,8 - 27 (25 kW pre TV)			3 170,00	2 599,00
0010044672	VU 35CS/1-5 ecoTEC plus	A	4,3 - 37,7			3 270,00	2 749,00
0010044673	VU 10CS/1-5 ecoTEC plus	A	2,8 - 10,9 (20 kW pre TV)	VIH R 120 B	B	2 900,00	2 599,00
0010044674	VU 25CS/1-5 ecoTEC plus	A	2,8 - 27 (25 kW pre TV)			3 020,00	2 599,00
0010044675	VU 35CS/1-5 ecoTEC plus	A	4,3 - 37,7			3 240,00	2 749,00
0010044676	VU 10CS/1-5 ecoTEC plus	A	2,8 - 10,9 (20 kW pre TV)	VIH R 150 B	B	2 970,00	2 599,00
0010044677	VU 25CS/1-5 ecoTEC plus	A	2,8 - 27 (25 kW pre TV)			3 090,00	2 599,00
0010044678	VU 35CS/1-5 ecoTEC plus	A	4,3 - 37,7			3 320,00	2 749,00

Poznámka: Prepojenie medzi kotlom a zásobníkom nie je súčasťou zostáv.

Čerpadlové zostavy pre viacokruhové vykurovanie

Vyobrazenie	Objednávacie číslo	Označenie	Cena v € s DPH	
			Cenníková	Akciová
	0020193145	Vysokoučinná elektronická čerpadlová zostava VDM pre dvojkruhové kúrenie (priama / mix).	1 440,00	1 370,00
	0020229419	Vysokoučinná elektronická čerpadlová zostava VDM pre dvojkruhové kúrenie (mix / mix).	1 600,00	1 490,00

Vyobrazenie	Objednávacie číslo	Označenie	Cena v €	
			bez DPH	s DPH 20 %
	0020184844	VR 70 rozširovací modul pre dva riadené okruhy	200,00	240,00
	0020184847	VR 71 základný modul pre tri riadené okruhy	258,33	310,00
	0020171334	VR 91 diaľkové ovládanie pre multiMATIC 700, s izbovým termostatom a vlhkomerom, podsvietené	104,17	125,00
	0020260926	VR 92 diaľkové ovládanie pre sensoCOMFORT 720, s izbovým termostatom a vlhkomerom, podsvietené	179,17	215,00

SMART zostavy kotlov ecoTEC plus IoniDetect a zásobníkov na prípravu teplej vody



ecoTEC plus IoniDetect so zásobníkom VIH Q 75 B





ecoTEC plus IoniDetect so zásobníkom VIH R 120 (150) B

Každá zostava obsahuje:

- kondenzačný kotol ecoTEC plus IoniDetect
- zásobník teplej vody s izoláciou
- **Smart regulátor eRELAX pre diaľkové ovládanie pomocou mobilnej aplikácie**
- snímač teploty teplej vody v zásobníku
- závesná zostava so 70 l zásobníkom aj dištančný rám pod kotol
- rozmery závesnej zostavy (v x š x h) 720 x 880 x 440
- rozmery zásobníka VIH R 120 (v x d) 853 x 590
- rozmery zásobníka VIH R 150 (v x d) 988 x 590

SMART zostavy s kotlami ecoTEC plus IoniDetect

Obj. č.	Typ kotla	Trieda ErP 	Výkon v kW	Typ zásobníka	Trieda ErP 	Cena v € s DPH	
						Cenníková	Akciová
0010044680	VU 10CS/1-5 ecoTEC plus	A	2,8 - 10,9 (20 kW pre TV)	VIH Q 75 B	B	3 130,00	2 649,00
0010044681	VU 25CS/1-5 ecoTEC plus	A	2,8 - 27 (25 kW pre TV)			3 250,00	2 649,00
0010044682	VU 35CS/1-5 ecoTEC plus	A	4,3 - 37,7			3 350,00	2 749,00
0010044683	VU 10CS/1-5 ecoTEC plus	A	2,8 - 10,9 (20 kW pre TV)	VIH R 120 B	B	2 980,00	2 649,00
0010044684	VU 25CS/1-5 ecoTEC plus	A	2,8 - 27 (25 kW pre TV)			3 000,00	2 649,00
0010044685	VU 35CS/1-5 ecoTEC plus	A	4,3 - 37,7			3 320,00	2 749,00
0010044686	VU 10CS/1-5 ecoTEC plus	A	2,8 - 10,9 (20 kW pre TV)	VIH R 150 B	B	3 050,00	2 649,00
0010044687	VU 25CS/1-5 ecoTEC plus	A	2,8 - 27 (25 kW pre TV)			3 170,00	2 649,00
0010044688	VU 35CS/1-5 ecoTEC plus	A	4,3 - 37,7			3 390,00	2 749,00

Poznámka: Prepojenie medzi kotlom a zásobníkom nie je súčasťou zostáv.

Zostavy kotlov ecoTEC exclusive IoniDetect a zásobníkov na prípravu teplej vody



ecoTEC exclusive IoniDetect so stacionárnym zásobníkom VIH R 120 (150) A+





ecoTEC exclusive IoniDetect so závesným zásobníkom VIH Q 75 vedľa kotla (vpravo alebo vľavo)



ecoTEC exclusive IoniDetect so závesným zásobníkom VIH Q 75 B pod kotlom

Zostavy obsahujú:

- kondenzačný kotol ecoTEC exclusive IoniDetect
- stacionárny zásobník teplej vody triedy A+
- závesný zásobník, estetické izolačné kryty a dištančný rám
- originálne poniklované prepojenie medzi kotlom a zásobníkom (okrem zostáv s VIH Q 75 B pod kotlom)
- originálnu chrómovanú poistnú skupinu pre zásobník
- multifunkčný regulátor sensoCOMFORT 720
- modul VR 921 pre diaľkovú správu
- rozmery závesnej zostavy bez krytov prepojenia (v x š x h) 720 x 880 x 440
- rozmery zásobníka VIH R 120 A+ (v x d) 955 x 590
- rozmery zásobníka VIH R 150 A+(v x d) 1090 x 590

Obj. č.	Typ kotla	Trieda ErP zostavy 	Typ zásobníka	Trieda ErP zásobníka 	Cena v € s DPH	
					Cenníková	Akciová
0010039690	VU 20CS/1-7 ecoTEC exclusive	A+	VIH Q 75 B vedľa kotla	B	4 160,00	3 499,00
0010039691	VU 25CS/1-7 ecoTEC exclusive	A+			4 220,00	3 499,00
0010039692	VU 20CS/1-7 ecoTEC exclusive	A+	VIH Q 75 B pod kotlom	B	4 120,00	3 499,00
0010039693	VU 25CS/1-7 ecoTEC exclusive	A+			4 180,00	3 499,00
0010039694	VU 20CS/1-7 ecoTEC exclusive	A+	VIH R 120 A+	A+	3 990,00	3 499,00
0010039695	VU 25CS/1-7 ecoTEC exclusive	A+			4 050,00	3 499,00
0010039696	VU 20CS/1-7 ecoTEC exclusive	A+	VIH R 150 A+	A+	4 060,00	3 499,00
0010039697	VU 25CS/1-7 ecoTEC exclusive	A+			4 120,00	3 499,00

Kotol ecoTEC plus VUI IoniDetect s 20 l zásobníkom



ecoTEC plus VUI s 20 l zásobníkom

Základná charakteristika

- **kotol obsahuje vrstvený vysokovýkonný zásobník teplej vody s objemom 20 l**
 - vysoký komfort teplej vody v malom priestore
 - **univerzálny regulátor sensoCOMFORT 720 v cene kotla**
 - Normovaný stupeň využitia plynu 109,5 %
 - Modulácia 1:10
 - Elektronicky riadené spaľovanie (IoniDetect technológia)
 - Elektronicky riadené čerpadlo
 - Diagnostický systém s dotykovým displejom
 - Hydraulické príslušenstvo kompatibilné s predchádzajúcou generáciou kotlov
 - rozmery kotla (v x š x h) 720 x 440 x 528
- Obj.

Obj. č.	Typ kotla	Trieda ErP		Výkon kW	Cena v € s DPH	
					Cenníková	Akciová
0010044679	VUI 26CS/1-5 ecoTEC plus 20 l vrstvený zásobník regulátor sensoCOMFORT 720	A	A	4,2 - 21,2 (24,0 pre TV)	3 510,00	2 749,00

Zostava kotla VUW 26CS/1-5 ecoTEC plus IoniDETECT so závesným vrstvene dobíjaným zásobníkom VIH QL 75 B



ecoTEC plus VUW s vrstveným zásobníkom VIH QL 75 B

Každá zostava obsahuje:

- vysoký komfort teplej vody v malom priestore
- kondenzačný kotol VUW ecoTEC plus IoniDetect
- vrstvený vysokovýkonný zásobník teplej vody 75 l
- **univerzálny regulátor sensoCOMFORT 720**
- dištančný rám pod kotol
- rozmery závesnej zostavy (v x š x h) 720 x 880 x 440

Obj. č.	Typ kotla	Trieda ErP	Výkon v kW	Typ zásobníka	Trieda ErP	Cena v € s DPH	
						Cenníková	Akciová
0010044848	ecoTEC plus VUW IoniDetect	A	4,2 - 21,2 (24,0 pre TV)	actoSTOR VIH QL 75 B	B	3 125,00	2 649,00 *

*Povinné prepojavacie príslušenstvo kotol - zásobník VIH QL 75 B

Vyobrazenie	Objednávacie číslo	Označenie	Cena v €	
			bez DPH	s DPH 20%
	0020242707	Dobijacie príslušenstvo s elektronickým čerpadlom pre vrstvený zásobník actoSTOR VIH QL 75, zavesený vľavo od kotla	300,00	360,00
	0020242708	Dobijacie príslušenstvo s elektronickým čerpadlom pre vrstvený zásobník actoSTOR VIH QL 75, zavesený vpravo od kotla	300,00	360,00

* povinné prepojavacie príslušenstvo pre nabíjací vrstvený zásobník nie je zahrnuté v cene

Stacionárne kondenzačné kotly

Kondenzačný kotol **ecoCOMPACT** so vstavaným vrstveným zásobníkom



Základná charakteristika ecoCOMPACT

- kondenzačný nerezový výmenník
- automatický diagnostický systém
- modulačný rozsah výkonu od 17 % do 100 %
- normovaný stupeň využitia 109 %
- vstavaný 90 l zásobník s vrstveným ukladaním TV (typ VSC)
- vstavaný nepriamo ohrievaný 150 l zásobník (typ VCC)
- všetky ochranné prvky montovateľné do korpusu kotla
- Aqua Condens System kondenzačný režim aj pri príprave teplej vody
- vysokoúčinné elektronicky riadené čerpadlo
- systémové rozhranie eBus pre lepšiu komunikáciu medzi kotlom a regulátorom
- nadčasový dizajn
- rozmery kotla s 90 l zásobníkom (v x š x h) 1 320 x 599 x 693
- rozmery kotla so 150 l zásobníkom (v x š x h) 1 640 x 599 x 693







Kotly ecoCOMPACT



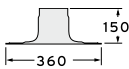
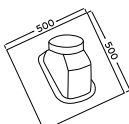
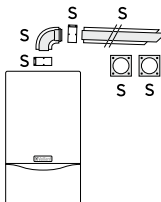
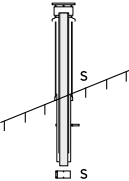

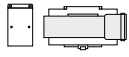
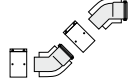
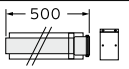
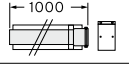
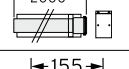

Obj. č.	Označenie	Trieda ErP		Rozsah tepelného výkonu [kW]	Cena v € s DPH	
					Cenníková	Akciová
0010013463	VSC 206/4-5 90 ecoCOMPACT (zostava: kotol + univerzálny regulátor multiMATIC 700 + pripojenie 0020170492)	A	A	3,8 - 20	3 950,00	3 299,00
0010013464	VCC 206/4-5 150 ecoCOMPACT (zostava: kotol + univerzálny regulátor multiMATIC 700 + pripojenie 0020170492)	A	A	3,8 - 20	4 170,00	3 449,00

Príslušenstvo pre kotly VSC a VCC eco COMPACT zamontovateľné do korpusu kotla

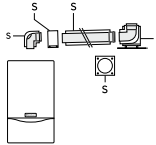
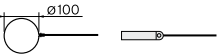
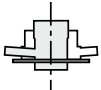
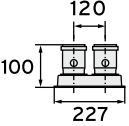
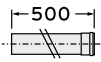
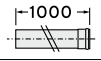
Vyobrazenie	Objednávacie číslo	Označenie	Cena v €	
			bez DPH	s DPH 20 %
	0020170498	Expanzná nádoba 4 l pre okruh teplej vody ku kotlu ecoCOMPACT s 90 l zásobníkom. Zamontovateľná do korpusu kotla.	108,33	130,00
	0020170499	Expanzná nádoba 5 l pre okruh teplej vody ku kotlu ecoCOMPACT so 150 l zásobníkom. Zamontovateľná do korpusu kotla.	116,67	140,00
	0020170503	Cirkulačné čerpadlo pre kotly eco/auroCOMPACT s pripojovacím hydraulickým príslušenstvom. Zamontovateľné do korpusu kotla.	220,83	265,00
	0020170507	Rýchlomontážna sada L10. Vysokoúčinné čerpadlo s anuloidom a hydraulickým príslušenstvom pre jeden okruh kúrenia. Zamontovateľné do korpusu kotla.	516,67	620,00
	0020170508	Rýchlomontážna sada L11. Vysokoúčinné čerpadlo s trojcestným ventilom, servopohonom a hydraulickým príslušenstvom. Spolu s L10 pre jeden priamy a jeden zmiešavací okruh kúrenia. Zamontovateľné do korpusu kotla.	350,00	420,00
	0020170509	Rýchlomontážna sada L20. Vysokoúčinné čerpadlo s hydraulickým príslušenstvom. Spolu s L10 pre dva priame okruhy. Zamontovateľné do korpusu kotla.	237,50	285,00

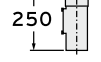
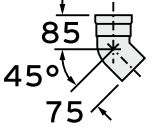
Dymovody 60/100 mm pre kondenzačné kotly

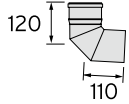
Vyobrazenie	Objednávacie číslo	Označenie	Cena v €	
			bez DPH	s DPH 20 %
Strešné prechodky				
	009056	Prechodka cez plochú strechu	16,25	19,50
	303980	Prechodka cez šikmú strechu čierna (olovo)	38,33	46,00
bez vyobrazenia	300850	Prechodka cez šikmú strechu červená	25,83	31,00
Systém dymovodov pre kondenzačné kotly Ø 60/100 mm - plast/hliník biely				
	0020219517	Zostava - vodorovný dymovod 0,75 m + koleno 87°	40,83	49,00
	0020219516	Zostava - vodorovný dymovod 0,75 m + revízne koleno 87°	62,50	75,00
	0020220656	Zvislý strešný dymovod čierny	57,50	69,00
	0020220657	Zvislý strešný dymovod červený	57,50	69,00
	303910	Koleno 87°	18,75	22,50
	303916	Koleno 87 ° s revíznym otvorom	31,67	38,00
	303924	Koleno 87 ° s nasávaním z priestoru	32,50	39,00
	303918	Priamy diel 0,25 m s revíznym otvorom	29,17	35,00
	303911	Koleno 45° (2 kusy)	33,75	40,50
	303902	Predĺženie dymovodu 0,5 m	16,67	20,00
	303903	Predĺženie dymovodu 1,0 m	24,17	29,00
	303905	Predĺženie dymovodu 2,0 m	43,33	52,00
	303915	Oddel'ovací prvok, Ø 60/100 mm, pre možnosť rozpojenia priameho dymovodu bez demontáže kotla	22,08	26,50

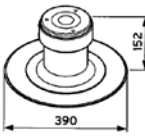
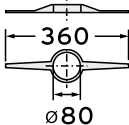
	303920	Napojenie na šachtu, Ø 60/100 mm, PP - podporné koleno v šachte je redukované Ø 60/80 mm	71,67	86,00
	303921	Upevňovacie obruče 5 ks	37,50	45,00
	0020147469	Redukcia z Ø 60/100 mm na Ø 80/125 mm pre verzie kotlov ecoTEC/5	12,08	14,50
	0020147470	Prevodník z koaxiálneho dymovodu na oddelený 80/80 mm pre verzie kotlov ecoTEC/5	21,67	26,00
bez vyobrazenia	303960	Kaskádová spalínová klapka Ø 80	166,67	200,00
Oddelený systém dymovodov pre kondenzačné kotly 80/80 mm - plast				
	303252	Predĺženie dymovodu 0,5 m	7,08	8,50
	303253	Predĺženie dymovodu 1,0 m	10,83	13,00
	303255	Predĺženie dymovodu 2,0 m	18,75	22,50
	303256	Predĺženie dymovodu 0,25 m s revíznym otvorom	15,42	18,50
	303259	Koleno 45° (2 kusy)	13,33	16,00
	303265	Koleno 87° - oporné s nosnou konzolou, do šachty, Ø 80	35,00	42,00
	303263	Koleno 87°	10,83	13,00
	303963	Štvorcový kryt šachty, 400 x 400 mm s oddeľovačom vzduchu od spalín	28,33	34,00
	303261	Kruhový kryt šachty Ø 390 mm s oddeľovačom vzduchu od spalín	65,00	78,00
	009494	Držiak rozstupu (7 ks)	21,25	25,50

Solárne systémy - drainback

Solárne zostavy **auroSTEP plus**, beztlakové typu drainback - na ohrev teplej vody



auroSTEP plus 250 I



auroSTEP plus 350 I

Základná charakteristika

- beztlakový drainback systém, bez rizika prehriatia pri stagnačnej teplote
- vysokoúčinné solárne čerpadlo a regulátor sú súčasťou systému
- jednoduchá a rýchla montáž bez odvzdušňovania
- nenáročný na priestor - nepotrebuje ďalšie komponenty
- variabilné 250 a 350 l zásobníky
- možnosť dohrevu prídavnou elektrickou špirálou

Solárnu zostavu je potrebné doplniť o kolektory podľa typu strechy zo strany 15.

Zostava auroSTEP plus

(drainback)

Obj. č.	Typ základnej zostavy	Trieda ErP 	Potrebný počet kolektorov	Cena v € s DPH	
				Cenníková	Akciová
0010013508	auroSTEP plus 250 I (8,5 m) bivalentný Zásobník VIH S2 250/4 B Drainback modul VMS 8 D Plniace príslušenstvo Solárna kvapalina 10 l	B	2	2 720,00	2 199,00
0010013509	auroSTEP plus 350 I (8,5 m) bivalentný Zásobník VIH S2 350/4 B Drainback modul VMS 8 D Plniace príslušenstvo Solárna kvapalina 20 l	B	3	3 330,00	2 679,00

POZOR: Povinné prepojenie kolektorov a zásobníka pružnou rúrkou na strane 13. dolu.



auroSTEP plus 250 I a ecoTEC pro

Zostava obsahuje:

- kondenzačný kotol VU 246/5-3 ecoTEC pro
- zásobník VIH S2 250/4 B
- drainback modul VMS 8 D
- plniace príslušenstvo
- solárna kvapalina 10 l

Solárnu zostavu je potrebné doplniť o kolektory podľa typu strechy zo strany 15.

Zostava auroSTEP plus s kotlom ecoTEC pro

(drainback)

Obj. č.	Typ základnej zostavy	Trieda ErP 	Potrebný počet kolektorov	Cena v € s DPH	
				Cenníková	Akciová
0010031835	auroSTEP plus 250 I a kotol VU 246/5-3 ecoTEC pro	B	2	4 250,00	3 399,00

POZOR: Povinné prepojenie kolektorov a zásobníka pružnou rúrkou na strane 13. dolu.

Solárne zostavy drainback s kotlom auroCOMPACT



auroCOMPACT 190 I

Základná charakteristika auroCOMPACT

- kondenzačný nerezový výmenník
- automatický diagnostický systém
- modulačný rozsah výkonu od 17 % do 100 %
- normovaný stupeň využitia 109 %
- vstavaný 190 l solárny zásobník s vrstveným ukladaním teplej vody
- beztlakový drainback systém kolektorov
- všetky ochranné prvky montovateľné do korpusu kotla
- Aqua Condens System kondenzačný režim aj pri príprave teplej vody
- vysoko účinné elektronicky riadené čerpadlo
- systémové rozhranie eBus pre lepšiu komunikáciu medzi kotlom a regulátorom
- nadčasový dizajn

Solárnu zostavu je potrebné doplniť o kolektory podľa typu strechy zo strany 15.

Zostava s kotlom auroCOMPACT

Obj. č.	Typ základnej zostavy	Trieda ErP		Cena v € s DPH	
				Cenníková	Akciová
0010013465	Solárna zostava s kondenzačným kotlom VSC D 206 / 4- 5 190 auroCOMPACT (3,8 - 20 kW) Kondenzačný kotol auroCOMPACT VSC D 206 / 4- 5 190 Univerzálny regulátor multiMATIC 700 Kompletné pripojovacie príslušenstvo pre okruh kúrenia 0020170492	A	A	5 030,00	4649,00

POZOR: Povinné prepojenie kolektorov a kotla pružnou rúrkou na strane 13. dolu.

Odporúčané regulátory

Vyobrazenie	Objednávacie číslo	Označenie	Cena v €	
			bez DPH	s DPH 20 %
	0020124476	calorMATIC 350 digitálny termostat s týždenným časovým programom pre jeden priamy vykurovací okruh	100,00	120,00
	0020124489	calorMATIC 450 ekvitermický regulátor s týždenným časovým programom pre jeden priamy vykurovací okruh	116,67	140,00
	0020171316	multiMATIC 700 univerzálny ekvitermický regulátor pre jeden vykurovací okruh, s možnosťou rozšírenia pomocou modulov VR 70, VR 71 a VR 91	154,17	185,00
	0020260949	sensoHOME 380 digitálny termostat s týždenným časovým programom pre jeden priamy vykurovací okruh. Možnosť pripojiť vonkajší snímač, prípadne modul VR 92 pre riadenie okruhu	175,00	210,00
	0020260919	sensoCOMFORT 720 univerzálny multifunkčný digitálny regulátor pre jeden priamy vykurovací okruh, chladenie, vetranie a prípravu teplej vody, s možnosťou kaskadového riadenia kotlov a rozšírenia riadiacich funkcií pomocou modulov VR 70, VR 71 a VR 92	220,83	265,00
	306257	snímač teploty TV pre zásobníky (s plastovou koncovkou pre zapojenie do kotla)	24,17	29,00

Povinné prepojenie zásobníka a kolektorov drainback (maximálne 3 ks kolektorov)

Vyobrazenie	Obj. č.	Označenie	Cena v €	
			bez DPH	s DPH 20 %
	302359	10 m solárna prepojavacia pružná rúrka 2 v1, medená, zaizolovaná s káblom pre snímač. Pre drainback zostavy s maximálne 3 ks kolektorov VFK D a VD.	220,83	265,00
	302360	20 m solárna prepojavacia pružná rúrka 2 v1, medená, zaizolovaná s káblom pre snímač. Pre drainback zostavy s maximálne 3 ks kolektorov VFK D a VD.	441,67	530,00

Beztlakové solárne zostavy typu drainback s modulárnym zásobníkom allSTOR na ohrev teplej vody a podporu vykurovania



Základná charakteristika

- beztlakový drainback systém bez rizika prehriatia pri stagnačnej teplote
- solárna podpora vykurovania aj teplej vody
- vhodné spojenie s tepelným čerpadlom
- variabilné modulárne zásobníky allSTOR exclusiv od 300 l do 2 000 l
- vysokokvalitná odnímateľná izolácia
- dva výkonové typy solárnych modulov auroFLOW plus VPM D drainback pre kolektorové pole od 4 do 30 m²
- tri výkonové typy modulov pre prípravu teplej vody aquaFLOW VPM W s výkonom od 25 do 45 l/min
- možnosť zapájania do kaskády
- regulátor multiMATIC 700
- kompletne hydraulické príslušenstvo
- kompletne upevňovacie príslušenstvo na všetky typy striech

Modulárny systém drainback

Solárnu zostavu je potrebné doplniť o kolektory podľa typu strechy zo strany 15.

Zostava MSS drainback s podporou vykurovania

(drainback)

Obj. č.	Typ základnej zostavy	Trieda ErP 	Odporúčaný počet kolektorov	Cena v € s DPH	
				Cenníková	Akciová
0010013510	MSS Modulárny zásobníkový systém 300 l Drainback Zásobník allSTOR exclusiv VPS 300/3-7 Regulátor multiMATIC 700, modul VR 71 Modul aquaFLOW VPM 20/25/2 W Modul auroFLOW VPM 15 D Solárna kvapalina 20 l	B	2	5 200,00	4 550,00
0010013511	MSS Modulárny zásobníkový systém 500 l Drainback Zásobník allSTOR exclusiv VPS 500/3-7 Regulátor multiMATIC 700, modul VR 71 Modul aquaFLOW VPM 30/35/2 W Modul auroFLOW VPM 15 D Solárna kvapalina 20 l	B	4	5 450,00	4 750,00
0010013512	MSS Modulárny zásobníkový systém 800 l Drainback Zásobník allSTOR exclusiv VPS 800/3-7 Regulátor multiMATIC 700, modul VR 71 Modul aquaFLOW VPM 30/35/2 W Modul auroFLOW VPM 15 D Solárna kvapalina 20 l	B	5 - 6	6 000,00	5 300,00
0010013513	MSS Modulárny zásobníkový systém 1 000 l Drainback Zásobník allSTOR exclusiv VPS 1000/3-7 Regulátor multiMATIC 700, modul VR 71 Modul aquaFLOW VPM 30/35/2 W Modul auroFLOW VPM 30 D Solárna kvapalina 40 l	B	7 - 9	7 100,00	6 200,00
0010013514	MSS Modulárny zásobníkový systém 1 500 l Drainback Zásobník allSTOR exclusiv VPS 1500/3-7 Regulátor multiMATIC 700, modul VR 71 Modul aquaFLOW VPM 40/45/2 W Modul auroFLOW VPM 30 D Solárna kvapalina 40 l	B	10 - 12	8 300,00	7 300,00
0010013515	MSS Modulárny zásobníkový systém 2 000 l Drainback Zásobník allSTOR exclusiv VPS 2000/3-7 Regulátor multiMATIC 700, modul VR 71 Modul aquaFLOW VPM 40/45/2 W Modul auroFLOW VPM 30 D Solárna kvapalina 40 l	B	10 - 12	8 600,00	7 500,00

POZOR: Povinné prepojenie kolektorov a zásobníka podľa tabuľky na strane 16. dolu.

Kolektorové polia drainback









Kolektorové pole drainback - základ - dva kolektory

Obj. č.	Typ základného kolektorového poľa	Cena v €		
		bez DPH	s DPH 20 %	
Horizontálne				
Kolektorové pole z dvoch horizontálnych kolektorov, bez možnosti rozšírenia				
0020193126	Na šikmú strechu	2 ks ploché kolektory VFK 135 D štandardná krytina (všetky uchytenia a prepojenia)	1 200,00	1 440,00
0020193127		2 ks ploché kolektory VFK 135 D bobrovka, šindel (všetky uchytenia a prepojenia)	1 225,00	1 470,00
0020193128		2 ks ploché kolektory VFK 135 D plechová krytina (všetky uchytenia a prepojenia)	1 208,33	1 450,00
Vertikálne				
Vertikálne kolektorové pole z dvoch kolektorov - s možnosťou rozšírenia				
Kolektorové pole z dvoch vertikálnych kolektorov, s možnosťou rozšírenia				
0020193129	Na šikmú strechu	2 ks ploché kolektory VFK 135 VD štandardná krytina (všetky uchytenia a prepojenia)	1 316,67	1 580,00
0020193130		2 ks ploché kolektory VFK 135 VD bobrovka, šindel (všetky uchytenia a prepojenia)	1 341,67	1 610,00
0020193131		2 ks ploché kolektory VFK 135 VD plechová krytina (všetky uchytenia a prepojenia)	1 316,67	1 580,00
0020193132		2 ks ploché kolektory VFK 135 VD Nastaviteľné uhly: sklon strechy + 20°, + 30° štandardná krytina (všetky uchytenia a prepojenia)	1 516,67	1 820,00
0020193133		2 ks ploché kolektory VFK 135 VD Nastaviteľné uhly: sklon strechy + 20°, + 30° plechová krytina (všetky uchytenia a prepojenia)	1 483,33	1 780,00
0020193134	Na rovnú strechu	2 ks ploché kolektory VFK 135 VD (všetky uchytenia a prepojenia + záťažové platne)	1 658,33	1 990,00

Kolektorové pole drainback - rozšírenie - o jeden ďalší vertikálny kolektor

Obj. č.	Typ rozšírenia kolektorového poľa	Cena v €		
		bez DPH	s DPH 20 %	
0020193137	Na šikmú strechu	1 ks plochý kolektor VFK 135 VD štandardná krytina (všetky uchytenia a prepojenia)	658,33	790,00
0020193138		1 ks plochý kolektor VFK 135 VD bobrovka, šindel (všetky uchytenia a prepojenia)	666,67	800,00
0020193139		1 ks plochý kolektor VFK 135 VD plechová krytina (všetky uchytenia a prepojenia)	658,33	790,00
0020193140		1 ks plochý kolektor VFK 135 VD Nastaviteľné uhly: sklon strechy + 20°, + 30° štandardná krytina (všetky uchytenia a prepojenia)	708,33	850,00
0020193141		1 ks plochý kolektor VFK 135 VD Nastaviteľné uhly: sklon strechy + 20°, + 30° plechová krytina (všetky uchytenia a prepojenia)	691,67	830,00
0020193142	Na rovnú strechu	1 ks plochý kolektor VFK 135 VD (všetky uchytenia a prepojenia + záťažové platne)	766,67	920,00

Ostatné príslušenstvo pre drainback systémy

Vyobrazenie	Obj. č.	Označenie	Cena v €	
			bez DPH	s DPH 20 %
Príslušenstvo pre auroSTEP				
	0020204489	Přídavné vysokoúčinné elektronické čerpadlo pre auroSTEP plus na zvýšenie výtlačnej výšky systému do 12 m. Zamontovateľné do korpusu modulu zásobníka.	195,83	235,00
	0020204487	Přídavná 2,5 kW elektrická špirála, zabudovateľná do modulu VMS	425,00	510,00
Príslušenstvo pre kotly auroCOMPACT zamontovateľné do korpusu kotla				
	0020170506	Přídavné solárne čerpadlo pre auroCOMPACT s pripojením pre zvýšenie výtlačnej výšky na 12 m. Zamontovateľné do korpusu kotla.	216,67	260,00
	0020170503	Cirkulačné čerpadlo pre kotly eco/auroCOMPACT s pripojovacím hydraulickým príslušenstvom. Zamontovateľné do korpusu kotla.	220,83	265,00
	0020170500	Expanzná nádoba 8 l pre okruh teplej vody ku kotlu auroCOMPACT so 190 l zásobníkom. Zamontovateľná do korpusu kotla.	129,17	155,00
	0020170507	Rýchlomontážna sada L10. Vysokoúčinné čerpadlo s anuloidom a hydraulickým príslušenstvom pre jeden okruh kúrenia. Zamontovateľné do korpusu kotla.	516,67	620,00
	0020170508	Rýchlomontážna sada L11. Vysokoúčinné čerpadlo s trojcestným ventilom, servopohonom a hydraulickým príslušenstvom. Spolu s L10 pre jeden priamy a jeden zmiešavací okruh kúrenia. Zamontovateľné do korpusu kotla.	350,00	420,00
	0020170509	Rýchlomontážna sada L20. Vysokoúčinné čerpadlo s hydraulickým príslušenstvom. Spolu s L10 pre dva priame okruhy kúrenia. Zamontovateľné do korpusu kotla.	237,50	285,00

Výber priemerov a dĺžok hydraulických prepojení pre systémy MSS drainback pre väčšie kolektorové polia

Zásobníkový okruh					
Modul	Hydraulické usporiadanie kolektorov	Počet kolektorov	Max. prietok [l/h]	Priemer potrubia [mm]	Max. dĺžka potrubia [m]
VPM 15 D	-	1 - 6	600	18 x 1	60
VPM 30 D	-	6 - 12	1 200	22 x 1	40
Solárny okruh					
Modul	Hydraulické usporiadanie kolektorov	Počet kolektorov	Max. prietok [l/h]	Priemer potrubia [mm]	Max. dĺžka potrubia [m]
VPM 15 D		1 - 3	300	Vaillant rúrky 2 v 1 (10 mm)	20
VPM 15 D		1 - 3	300	15 x 1 med' rúrka	30
VPM 15 D		4 - 6	600	15 x 1 med' rúrka	30
VPM 15 D	2 x 3	6	600	15 x 1 med' rúrka	30
VPM 30 D	2 x 4	8	800	18 x 1 med' rúrka	40
VPM 30 D	3 x 3	9	900	18 x 1 med' rúrka	40
VPM 30 D	2 x 5	10	1 000	22 x 1 med' rúrka	40
VPM 30 D	2 x 6 alebo 3 x 4	12	1 200	22 x 1 med' rúrka	30

Solárne systémy - tlakové

Solárne zostavy so zásobníkmi auroSTOR VIH S 300 - 500 l - na ohrev teplej vody



Zostava auroSTOR VIH S 300 - 500 l

Základná charakteristika

- bivalentné solárne zásobníky 300 l, 400 l a 500 l
- vysokoúčinná solárna čerpadlová skupina s izoláciou auroFLOW VMS 70
- solárny regulátor auroMATIC 570
- úspora až 70 % nákladov na teplú vodu
- univerzálnosť použitia
- uchytenie na všetky typy striech
- solárna expanzná nádoba
- predradená ochranná nádoba

Solárnu zostavu je potrebné doplniť o kolektory podľa typu strechy zo strany 18.

Zostava so zásobníkmi auroSTOR VIH S 300 l - 500 l

(tlakové)

Obj. č.	Typ základnej zostavy	Trieda ErP 	Odporúčany počet kolektorov	Cena v € s DPH	
				Cenníková	Akciová
0010013482	Solárna zostava s 300 l zásobníkom Zásobník auroSTOR VIH S 300 Solárny regulátor auroMATIC 570 Vysokoúčinná solárna čerpadlová skupina auroFLOW VMS 70 Solárna expanzná nádoba 18 l Predradená nádoba 5 l Solárna kvapalina 20 l		2	2 800,00	2 650,00
0010013483	Solárna zostava so 400 l zásobníkom Zásobník auroSTOR VIH S 400 Solárny regulátor auroMATIC 570 Vysokoúčinná solárna čerpadlová skupina auroFLOW VMS 70 Solárna expanzná nádoba 25 l Predradená nádoba 12 l Solárna kvapalina 40 l		3	3 100,00	3 030,00
0010013484	Solárna zostava s 500 l zásobníkom Zásobník auroSTOR VIH S 500 Solárny regulátor auroMATIC 570 Vysokoúčinná solárna čerpadlová skupina auroFLOW VMS 70 Solárna expanzná nádoba 35 l Predradená nádoba 12 l Solárna kvapalina 40 l		4 - 5	3 400,00	3 290,00

Poznámka: navrhnuté expanzné nádoby v solárnych zostavách sú optimalizované. Presný výpočet expanzných nádob závisí od konkrétnej realizácie.

Kolektorové polia tlakové

Kolektorové pole tlakové - základ - dva kolektory

Obj. č.		Typ základného kolektorového poľa	Cena v €	
			bez DPH	s DPH 20 %
Ploché				
Kolektorové pole z dvoch vertikálnych kolektorov, s možnosťou rozšírenia				
0020194016	Na šikmú strechu	2 ks ploché kolektory VFK 145 V štandardná krytina (všetky uchytenia a prepojenia)	1 291,67	1 550,00
0020194017		2 ks ploché kolektory VFK 145 V bobrovka, šindel (všetky uchytenia a prepojenia)	1 308,33	1 570,00
0020194018		2 ks ploché kolektory VFK 145 V plechová krytina (všetky uchytenia a prepojenia)	1 300,00	1 560,00
0020194019		2 ks ploché kolektory VFK 145 V Nastaviteľné uhly: sklon strechy + 20°, + 30° štandardná krytina (všetky uchytenia a prepojenia)	1 508,33	1 810,00
0020194020		2 ks ploché kolektory VFK 145 V Nastaviteľné uhly: sklon strechy + 20°, + 30° plechová krytina (všetky uchytenia a prepojenia)	1 458,33	1 750,00
0020194021		Na rovnú strechu	2 ks ploché kolektory VFK 145 V (všetky uchytenia a prepojenia + záťažové platne)	1 683,33

Kolektorové pole tlakové - rozšírenie o jeden ďalší kolektor

Obj. č.		Typ rozšíreného kolektorového poľa	Cena v €	
			bez DPH	s DPH 20 %
Ploché				
0020194024	Na šikmú strechu	1 ks plochý kolektor VFK 145 V štandardná krytina (všetky uchytenia a prepojenia)	633,33	760,00
0020194025		1 ks plochý kolektor VFK 145 V bobrovka, šindel (všetky uchytenia a prepojenia)	641,67	770,00
0020194026		1 ks plochý kolektor VFK 145 V plechová krytina (všetky uchytenia a prepojenia)	633,33	760,00
0020194027		1 ks plochý kolektor VFK 145 V Nastaviteľné uhly: sklon strechy + 20°, + 30° štandardná krytina (všetky uchytenia a prepojenia)	683,33	820,00
0020194028		1 ks plochý kolektor VFK 145 V Nastaviteľné uhly: sklon strechy + 20°, + 30° plechová krytina (všetky uchytenia a prepojenia)	666,67	800,00
0020194029	Na rovnú strechu	1 ks plochý kolektor VFK 145 V (všetky uchytenia a prepojenia + záťažové platne)	741,67	890,00

Tepelné čerpadlá vzduch - voda

Tepelné čerpadlá splitové



Zostava aroTHERM split



Zostava aroTHERM a uniTOWER split

Základná charakteristika

- výkonové rady od 3 kW do 12 kW
- aktívne chladenie
- vysokoúčinné elektronicky riadené obehové čerpadlo
- variabilita vnútorných modulov
- zostava s modulom uniTOWER obsahuje 190l zásobník
- maximálna výstupná teplota až 63 °C
- **regulácia pomocou sensoCOMFORT 720** s možnosťou riadenia ďalších zariadení VAILLANT
- vysokokvalitné kompresory
- minimálna prevádzková vonkajšia teplota -20 °C

Základné zostavy tepelného čerpadla aroTHERM split

Obj. č.	Základná zostava	Trieda ErP	Výkon pri A7/W35		COP*	Cena v € s DPH	
			Výkon pri A-7/W35			Cenníková	Akciová
Zostavy aroTHERM split							
0010029444	Tepelné čerpadlo aroTHERM VWL 35/5 AS (230 V) split Závesný hydraulický modul VWL 57/5 IS split Regulátor sensoCOMFORT 720	A+++	3,13 3,56		4,89	7 400,00	6 100,00
0010029445	Tepelné čerpadlo aroTHERM VWL 55/5 AS (230 V) split Závesný hydraulický modul VWL 57/5 IS split Regulátor sensoCOMFORT 720	A+++	4,42 4,88		4,68	7 600,00	6 250,00
0010029446	Tepelné čerpadlo aroTHERM VWL 75/5 AS (230 V) split Závesný hydraulický modul VWL 77/5 IS split Regulátor sensoCOMFORT 720	A++	5,78 6,68		4,58	8 300,00	6 800,00
0010029447	Tepelné čerpadlo aroTHERM VWL 105/5 AS (400 V) split Závesný hydraulický modul VWL 127/5 IS split Regulátor sensoCOMFORT 720	A+++	9,70 10,15		4,57	10 100,00	8 300,00
0010029448	Tepelné čerpadlo aroTHERM VWL 125/5 AS (400 V) split Závesný hydraulický modul VWL 127/5 IS split Regulátor sensoCOMFORT 720	A+++	10,25 11,80		4,54	10 900,00	8 900,00

Zostavy aroTHERM a modul uniTOWER split								
Obj. č.	Základná zostava	Trieda ErP	Trieda ErP	Výkon pri A7/W35		COP*	Cena v € s DPH	
				Výkon pri A-7/W35			bez DPH	s DPH
0010029449	Tepelné čerpadlo aroTHERM VWL 35/5 AS (230 V) split Modul uniTOWER VWL 58/5 IS split Regulátor sensoCOMFORT 720	A+++	A	3,13 3,56		4,89	8 700,00	7 200,00
0010029450	Tepelné čerpadlo aroTHERM VWL 55/5 AS (230 V) split Modul uniTOWER VWL 58/5 IS split Regulátor sensoCOMFORT 720	A+++	A	4,42 4,88		4,68	8 900,00	7 350,00
0010029451	Tepelné čerpadlo aroTHERM VWL 75/5 AS (230 V) split Modul uniTOWER VWL 78/5 IS split Regulátor sensoCOMFORT 720	A++	A	5,78 6,68		4,58	9 600,00	7 850,00
0010029452	Tepelné čerpadlo aroTHERM VWL 105/5 AS (400 V) split Modul uniTOWER VWL 128/5 IS split Regulátor sensoCOMFORT 720	A+++	A	9,70 10,15		4,57	11 300,00	9 500,00
0010029453	Tepelné čerpadlo aroTHERM VWL 125/5 AS (400 V) split Modul uniTOWER VWL 128/5 IS split Regulátor sensoCOMFORT 720	A+++	A	10,25 11,80		4,54	12 400,00	10 150,00
Povinné príslušenstvo pre uniTOWER							Cena v € s DPH	
0020221263	Pripojovacia súprava pre uniTOWER s 3 bar poistným ventilom pre vykurovací okruh, 10 bar poistným ventilom pre TV a dopúšťacou slučkou - priama						229,17	275,00
0020250221	Pripojovacia súprava pre uniTOWER s 3 bar poistným ventilom pre vykurovací okruh, 10 bar poistným ventilom pre TV a dopúšťacou slučkou - bočná (sprava aj zľava)						400,00	480,00

* Uvedené hodnoty COP sa vzťahujú na (A7 / W35)

Tepelné čerpadlá vzduch - voda

Tepelné čerpadlá aroTHERM plus - monoblokové



Základná charakteristika

- výkonový rad 3, 5, 7, 10 a 12 kW
- prevádzkové režimy kúrenie, ohrev teplej vody a aktívne chladenie
- vysokoúčinné elektronicky riadené obehové čerpadlo
- variabilita vnútorných modulov
- zostava s modulom uniTOWER plus obsahuje 190 l zásobník
- maximálna výstupná teplota až 75 °C
- regulácia pomocou systémového regulátora sensoCOMFORT 720
- vysokokvalitné kompresory
- obsahuje ekologické prírodné chladivo R290 (GWP=3)
- minimálna prevádzková vonkajšia teplota až do -25 °C

Zostava aroTHERM monoblok

Základné zostavy tepelného čerpadla aroTHERM plus so závesným hydraulickým modulom

Obj. č.	Základná zostava	Trieda ErP 	Max. výkon pri A7/W35	COP*	Cena v € s DPH	
			Výkon pri A-7/W35		Cenníková	Akciová
0010039286	Tepelné čerpadlo aroTHERM plus VWL 35/6 A 230V Závesný hydraulický modul VWZ MEH 97/5 MB4 Regulátor sensoCOMFORT 720	A+++	5,5 3,6	4,8	8 400,00	6 900,00
0010039287	Tepelné čerpadlo aroTHERM plus VWL 55/6 A 230V Závesný hydraulický modul VWZ MEH 97/5 MB4 Regulátor sensoCOMFORT 720	A+++	6,9 5,4	4,8	8 600,00	7 100,00
0010039288	Tepelné čerpadlo aroTHERM plus VWL 75/6 A 230V Závesný hydraulický modul VWZ MEH 97/5 MB4 Regulátor sensoCOMFORT 720	A+++	7,4 7,0	4,8	9 300,00	7 800,00
0010039289	Tepelné čerpadlo aroTHERM plus VWL 105/6 A 400V Závesný hydraulický modul VWZ MEH 97/5 MB4 Regulátor sensoCOMFORT 720	A+++	12,5 9,2	5,3	11 300,00	9 700,00
0010039290	Tepelné čerpadlo aroTHERM plus VWL 125/6 A 400V Závesný hydraulický modul VWZ MEH 97/5 MB4 Regulátor sensoCOMFORT 720	A+++	14,0 12,2	5,4	12 000,00	10 300,00

Základné zostavy tepelného čerpadla aroTHERM plus s hydraulickým modulom uniTOWER plus

Obj. č.	Základná zostava	Trieda ErP 		Max. výkon pri A7/W35	COP*	Cena v € s DPH	
				Výkon pri A-7/W35		Cenníková	Akciová
0010039291	Tepelné čerpadlo aroTHERM plus VWL 35/6 A 230V Modul uniTOWER plus VIH QW 190/6 E Regulátor sensoCOMFORT 720	A+++	A	5,5 3,6	4,8	10 100,00	8 300,00
0010039292	Tepelné čerpadlo aroTHERM plus VWL 55/6 A 230V Modul uniTOWER plus VIH QW 190/6 E Regulátor sensoCOMFORT 720	A+++	A	6,9 5,4	4,8	10 400,00	8 550,00
0010039293	Tepelné čerpadlo aroTHERM plus VWL 75/6 A 230V Modul uniTOWER plus VIH QW 190/6 E Regulátor sensoCOMFORT 720	A+++	A	7,4 7,0	4,8	10 900,00	9 100,00
0010039294	Tepelné čerpadlo aroTHERM plus VWL 105/6 A 400V Modul uniTOWER plus VIH QW 190/6 E Regulátor sensoCOMFORT 720	A+++	A	12,5 9,2	5,3	13 000,00	10 800,00
0010039295	Tepelné čerpadlo aroTHERM plus VWL 125/6 A 400V Modul uniTOWER plus VIH QW 190/6 E Regulátor sensoCOMFORT 720	A+++	A	14,0 12,2	5,4	13 600,00	11 400,00

Povinné príslušenstvo pre uniTOWER		Cena v € s DPH	
		bez DPH	s DPH
0020221263	Pripojovacia súprava pre uniTOWER s 3 bar poistným ventilom pre vykurovací okruh, 10 bar poistným ventilom pre TV a dopúšťacou slučkou - priama	229,17	275,00
0020250221	Pripojovacia súprava pre uniTOWER s 3 bar poistným ventilom pre vykurovací okruh, 10 bar poistným ventilom pre TV a dopúšťacou slučkou - bočná (sprava aj zľava)	400,00	480,00

* Uvedené COP sa vzťahuje k hodnotám A7 / W35

Rekuperачné jednotky

Lokálne rekuperачné jednotky



Základná charakteristika

- Veľmi tichá prevádzka, takmer nepočuteľná pri prietoku 30 m³/h
- drôtové prevedenie VAR 60/1 D a bezdrôtové prevedenie VAR 60/1 DW
- 3-stupňová ventilácia pre VAR 60/1 D a 5-stupňová ventilácia pre VAR 60/1 DW
- Nie sú potrebné vzduchotechnické rozvody
- Regeneračný keramický výmenník tepla s vysokou účinnosťou rekuperácie až 93%
- Rôzne prevádzkové režimy pre automatickú alebo manuálnu prevádzku
- Ovládací panel s integrovaným CO₂ snímačom a snímačom vlhkosti (drôtový aj bezdrôtový) a diaľkové ovládanie ako príslušenstvo
- Najvyšší ventilačný výkon v tomto segmente až 60 m³ / h
- Dvojitá filtrácia: jeden filter pre privádzaný vzduch a jeden pre odvádzaný vzduch, možnosť ľahko vymeniť a vyprať
- Jednoduchá údržba a servis
- Žiadny problém s kondenzáciou
- 1 Master jednotka a až 15 Slave jednotiek
- Pre steny hrúbky od 250 do 500 mm

Obj. č.	Označenie	Cena v € s DPH	
		Cenníková	Akciová
0010028293	Zostava lokálnych rekuperачných jednotiek 2 ks recoVAIR VAR 60/1 D 2 ks montážna rúra pre VAR 60 2 ks kryt biely na vonkajšiu stenu 1 ks diaľkové ovládanie	1 070,00	1 030,00
0010028294	Bezdrôtová zostava lokálnych rekuperачných jednotiek 2 ks recoVAIR VAR 60/1 DW 2 ks montážna rúra pre VAR 60 2 ks kryt biely na vonkajšiu stenu 1 ks diaľkové ovládanie	1 900,00	1 850,00

Obj. č.	Označenie	Ventilačný výkon (m ³ /hod)	Stupne ventilácie	Cena v €	
				bez DPH	s DPH 20 %
0010020773	recoVAIR VAR 60/1 D	30 / 45 / 60	3	383,33	460,00
0010020774	recoVAIR VAR 60/1 DW (bezdrôtové prevedenie)	30 / 37.5 / 45 / 52.5 / 60	5	729,17	875,00

Centrálne rekuperачné jednotky

Stropné jednotky recoVAIR



Základná charakteristika

- vysokoúčinný protiprúdny výmenník tepla Aqua-Care
- zabudovaný snímač vlhkosti a teploty
- vysoký stupeň využitia ventilácie až 95 %
- spoločné ovládanie pomocou regulátora kúrenia multiMATIC 700
- intuitívny podsvietený ovládací panel
- vymeniteľné jemné prachové filtre s extra veľkou plochou (F7 - prívod vzduchu, G4 - odvod vzduchu)
- podstropná montáž s rozvodom vzduchu zľava (VAR 150/4 L) alebo sprava (VAR 150/4 R)
- motor pre ovládanie bypassu nie je súčasťou dodávky, len ako príslušenstvo

Obj. č.	Označenie	Ventilačný výkon [m ³ /h] (min - max)	Rozmery (v / š / h) [mm]	Cena v € s DPH	
				Cenníková	Akciová
0010016049	recoVAIR VAR 150/4 R	40 - 150	250 / 1 413 / 600	2 900,00	2 400,00
0010016050	recoVAIR VAR 150/4 L	40 - 150	250 / 1 413 / 600	2 900,00	2 400,00

Rekuperáčne jednotky

Závesné jednotky recoVAIR



Základná charakteristika

- vysokoúčinný protiprúdny výmenník tepla Aqua-Care
- zabudovaný snímač vlhkosti a teploty
- vysoký stupeň využitia ventilácie až 95 %
- spoločné ovládanie pomocou univerzálneho regulátora kúrenia multiMATIC 700
- intuitívny podsvietený ovládací panel
- vymeniteľné jemné prachové filtre s extra veľkou plochou (F7 - prívod vzduchu, G4 - odvod vzduchu)
- závesná montáž na stenu, obojstranné otváranie dvierok krytu displeja
- možnosť voľby jednotky s entalpickým výmenníkom (aktívne zvlhčovanie vzduchu)

Obj. č.	Označenie	Ventilačný výkon [m ³ /h] (min - max)	Rozmery (v / š / h) [mm]	Cena v € s DPH	
				Cenníková	Akciová
0010016046	recoVAIR VAR 260/4	50 - 260	885 / 595 / 631	3 100,00	2 600,00
0010016354	recoVAIR VAR 260/4 E	50 - 260	885 / 595 / 631	3 900,00	3 400,00
0010016045	recoVAIR VAR 360/4	70 - 360	885 / 595 / 631	3 200,00	2 700,00
0010016355	recoVAIR VAR 360/4 E	70 - 360	885 / 595 / 631	4 000,00	3 500,00

Poznámka: E - entalpický výmenník

Príslušenstvo pre centrálné rekuperáčne jednotky

Obj. č.	Označenie	Cena v €	
		bez DPH	s DPH 20 %
0020171316	Regulátor multiMATIC 700	154,17	185,00
0020171202	VAZ S4/1 štvorstupňový regulátor pre rekuperáčne jednotky	70,83	85,00
0020184869	VAZ CO ₂ /1 snímač kvality vzduchu	350,00	420,00
0020180799	Elektrický predohrev vzduchu pre recoVAIR 360/4 (1500 W)	141,67	170,00
0020180800	Elektrický predohrev vzduchu pre recoVAIR 260/4 (1000 W)	133,33	160,00
0020180801	Elektrický predohrev vzduchu pre recoVAIR 150/4 (600 W)	100,00	120,00
0020180806	Samotesniaci sifón na kondenzát	79,17	95,00
0020180807	Štandardný sifón na kondenzát	33,33	40,00
0020180808	Náhradná sada filtrov G4/F7 pre recoVAIR 150/4	35,00	42,00
0020180809	Náhradná sada filtrov G4/F7 pre recoVAIR 260/4 a 360/4	52,50	63,00
0020180872	Náhradná sada filtrov F9/G4 pre recoVAIR 150/4 (pre znečistené prostredie)	35,83	43,00
0020180873	Náhradná sada filtrov F9/G4 pre recoVAIR 260/4 a 360/4 (pre znečistené prostredie)	55,83	67,00
0020180846	Motor bypassu len pre recoVAIR 150/4	65,83	79,00

Rozvody vzduchových potrubí k centrálnym rekuperáčnym jednotkám

Pre vyhotovenie ponuky vzduchových rozvodov kontaktujte obchodných zástupcov Vaillant, pozri zadná strana obálky

Možnosti upevnenia solárnych kolektorov Vaillant

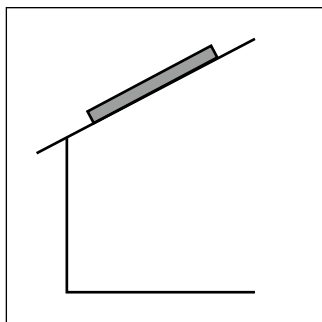

Upevnenie na šikmú strechu s vyhovujúcim sklonom do roviny strechy. Upevnenie je možné na rôzne typy strešných krytín.

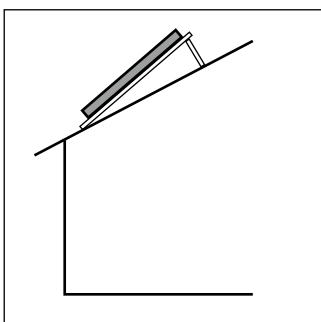

Upevnenie na šikmú strechu s nízkym sklonom. Nastaviteľné uhly: sklon strechy + 20°, + 30°.

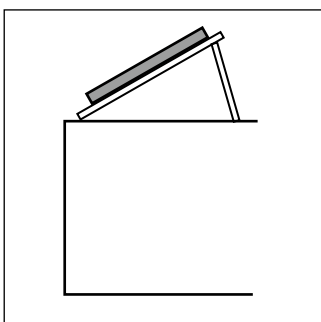

Upevnenie na rovnú strechu. Nastaviteľné uhly: 30°, 45° a 60°.

Rozmery kolektorov

Druh kolektora	Výška kolektora [mm]	Šírka kolektora [mm]
Plochý kolektor auroTHERM VFK 145 V	2 033	1 233
Plochý kolektor auroTHERM VFK 135 VD (vertikálny drainback)	2 033	1 233
Plochý kolektor auroTHERM VFK 135 D (horizontálny drainback)	1 233	2 033

Obchodní zástupcovia
pre značku Vaillant:

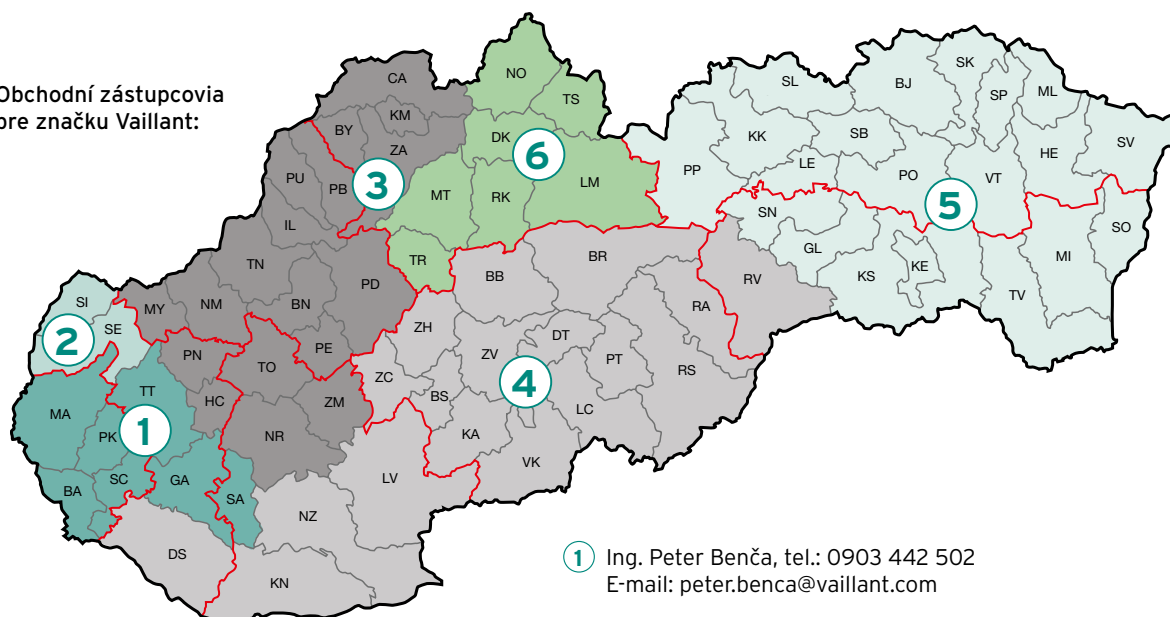

- 1 Ing. Peter Benča, tel.: 0903 442 502
E-mail: peter.benca@vaillant.com
- 2 Ing. Jaroslav Rehuš, tel.: 0907 897 290
E-mail: jaroslav.rehus@vaillant.com
Tepelné čerpadlá a rekuperácie pre kraje BA TT TN NR
- 3 Ing. Marián Henek, tel.: 0903 442 501
E-mail: marian.henek@vaillant.com
- 4 Ing. Robert Lekeň, tel.: 0903 442 595
E-mail: robert.leken@vaillant.com
- 5 Ing. Lukáš Černý, tel.: 0918 730 250
E-mail: lukas.cerny@vaillant.com
- 6 Ing. Adam Brestovský, tel.: 0907 674 447
E-mail: adam.brestovsky@vaillant.com
Tepelné čerpadlá a rekuperácie pre kraje BB ZA KE PO

Vaillant Group Slovakia, s.r.o.

Pplk. Pl'jušťa 45 ■ 909 01 Skalica ■ Tel.: +421 34 6966 101

Zákaznícka linka: 034 6966 128 ■ www.vaillant.sk

Váš Vaillant predajca: